



AMBASSADÖR

KORGMARKISER

Korgmarkiser är ett effektivt sätt att synas för många butiker och restauranger. Dessutom är de estetiskt tilltalande och ger ett mycket bra sol- och värmeskydd. Korgmarkiserna finns i många olika modeller – och kan även anpassas helt efter dina egna idéer.

Korgmarkiser skyddar dina produkter och inventarier såväl som möbler, mattor och gardiner i ditt hem mot blekande UV-strålar. Den ger också dig, din familj, din personal och dina kunder en behaglig inomhustemperatur.

Korgmarkisstativet tillverkas med en avancerad teknik i moderna maskiner. Detta innebär att vi kan tillverka ett stort antal former, passande till de flesta fönstertyper. Materialet i stativen är aluminium, som har mycket god livslängd och framförallt

rostar det inte. Stativen kläds med dukar av främst akrylfiber. Föredrar du en markis klädd i polyestermaterial har du ett stort antal färger att välja mellan. Markisen med polyesterduk kan enbart monteras fast, alltså ej uppdragbar.

Korgmarkisen är inte bara ett solskydd. Den är också en utmärkt reklamplats. Firmanamn, logotyp, reklamtext! Allt efter önskemål.

Du kan välja mellan fast monterade eller uppdragbara korgmarkiser. Väljer du uppdragbara korgmarkiser har du följande alternativ: Manuellt uppdrag med lina eller vev och växel. Du kan också välja motor, som kan kompletteras med sol- och vindautomatik, vilket gör din anläggning helautomatisk.

TEKNISK INFORMATION

MÄTTAGNING

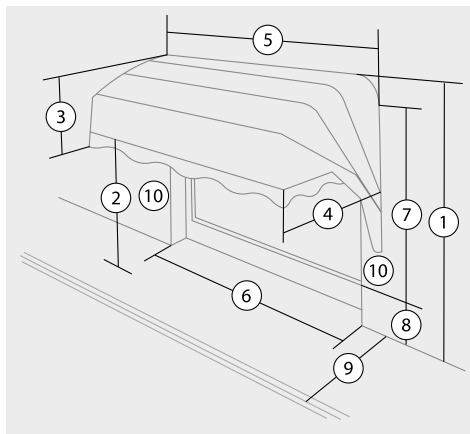

1. Monteringshöjd
2. Fri höjd (minst 225 cm)
3. Fri monteringshöjd
4. Utfall
5. Markisbredd
6. Fönsterbredd
7. Fönsterhöjd
8. Sockelhöjd
9. Trottoarbredd
10. Reglagesida

ÖVRIGT

Material

- Stativet består av naturanodiserade strängpressade aluminiumprofiler och med detaljer i pulverlackerat pressgjutet aluminium (t.ex. beslag och gavlar) eller polymera material (t.ex. ändskydd). Skruvar, axlar och lager är av rostfritt alternativt förzinkat stål respektive oljebrons.
- Markisduken är av markisväv som består av 100% polyakrylfiber med impregnering. Ljushårdighet är 7-8 av 8.

Miljöinformation

Markisen är återvinningsbar med undantag för markisduken samt några mindre detaljer som t.ex. rostfria skruvar och axlar. Markisduken avger vid förbränning hälsovadlig rök.

För eventuell elektrisk utrustning och annan mer detaljerad information kontakta närmaste AMA-återförsäljare.

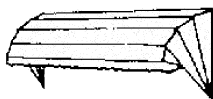

M 10/M 15

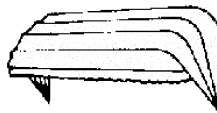

M 20

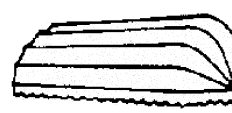

M 30

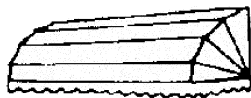

M 40/M 45



M 50

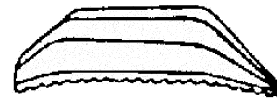

M 60



M 70



M 80

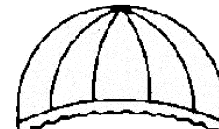

M 90



M 101

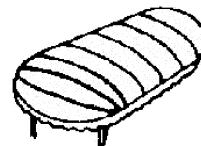

M 110



SPECIAL 1



SPECIAL 2

Korgmarkiserna kan fås i ett antal olika modeller, av vilka du finner några ovan. Av dessa modeller kan M 90, M 101, M 110, S1 och S2 endast tillverkas fasta, alltså ej uppdragbara. Övriga modeller kan fås fasta alternativt uppdragbara. Observera att markiser

med polyesterduk endast levereras fasta.

Observera att modell M 10 och M 40 tillverkas med R80 hörn, medan M15 och M45 tillverkas med 90° hörn.